

指定外寸法公差	
3以下	±0.2
3を越え 6以下	±0.3
6を越え 30以下	±0.5
30を越え 120以下	±0.8
120を越え 400以下	±1.2
400を越え 1000以下	±2

※指示なき寸法公差は上記表による。

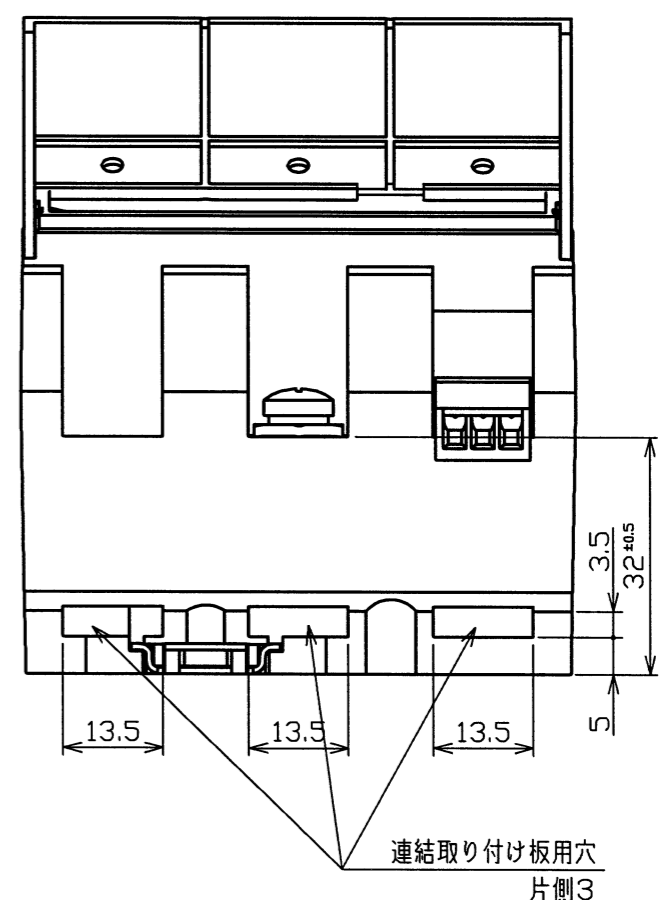
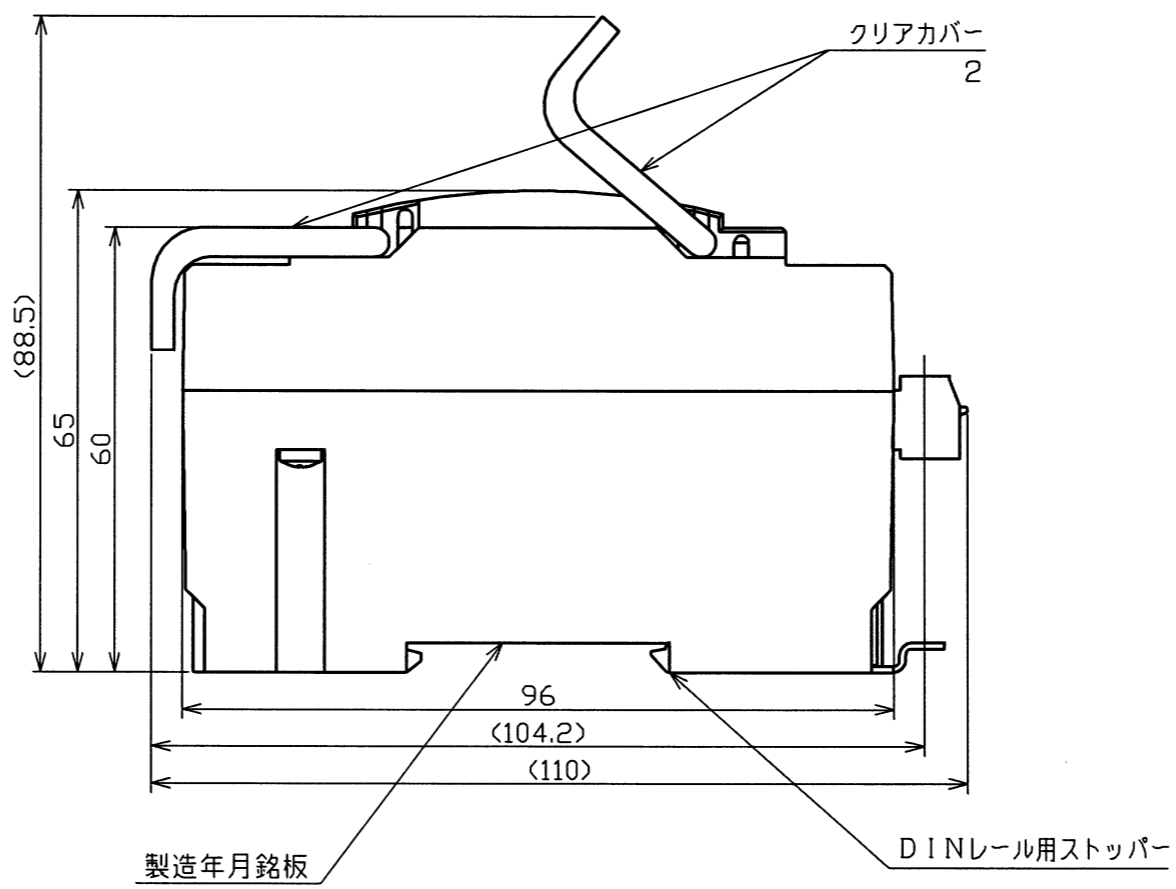
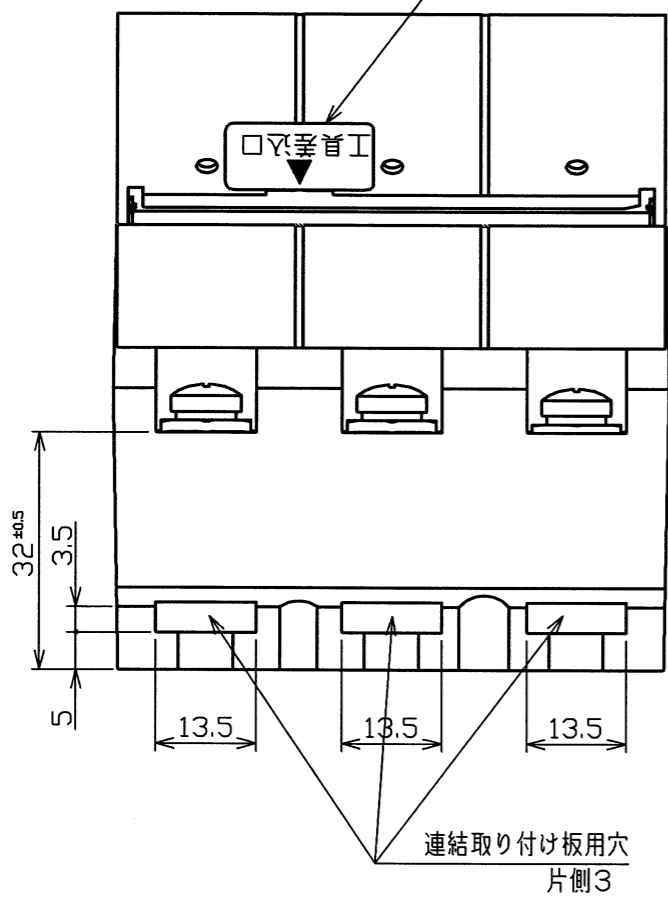
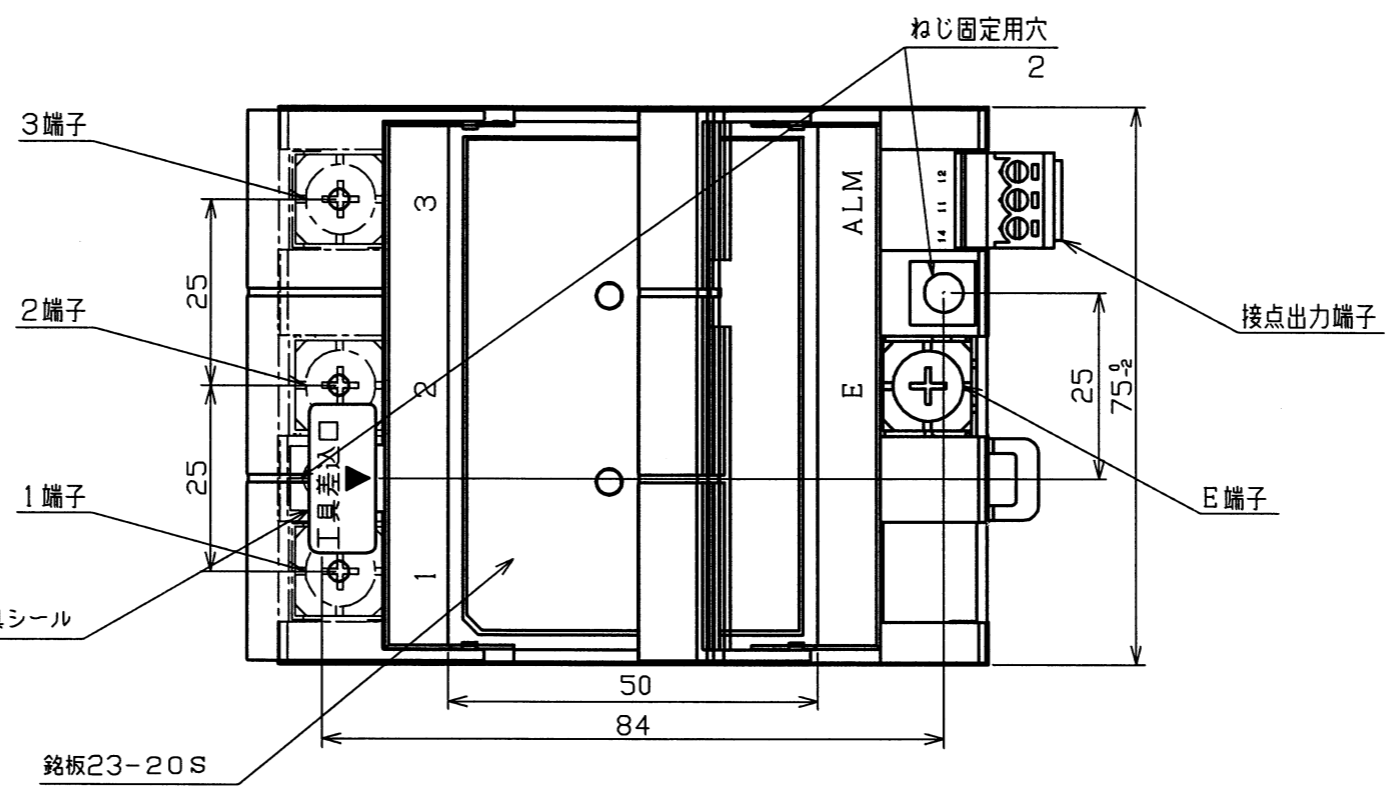

DSN	営業技術部	'09.11.11	UNIT	mm		TITLE	協約寸法SPD MKY 23-20S 外觀図
DWG	T.Otsuki	'11.02.16	SCALE	1:1		DWG No.	T-090410A31
CHK	M.Kimura	'11.02.24			REV	b	

無断転用禁止